

SEA 60.0 L

STIHL



2 - 18	Gebrauchsanleitung
18 - 35	Instruction Manual
35 - 52	Manual de instrucciones
52 - 67	Skötselanvisning
67 - 82	Käyttöohje
82 - 98	Betjeningsvejledning
98 - 113	Bruksanvisning
113 - 130	Návod k použití
130 - 146	Használati utasítás
146 - 164	Instruções de serviço
164 - 183	Инструкция по эксплуатации
183 - 200	Instrukcja użytkowania
200 - 220	Ръководство за употреба
220 - 238	Instrucțiuni de utilizare



Informacje dotyczące zgodności z rozporządzeniem REACH znajdują się pod adresem: www.stihl.com/reach.

20 Części zamienne i akcesoria

20.1 Części zamienne i akcesoria

STIHL Symbole te oznaczają oryginalne części zamienne i akcesoria marki STIHL.

Firma STIHL zaleca używanie oryginalnych części zamiennych i akcesoriów STIHL.

Mimo nieustannej obserwacji rynku firma STIHL nie jest w stanie ocenić niezawodności, bezpieczeństwa i przydatności części zamiennych i akcesoriów innych producentów i dlatego nie może ręczyć za ich używanie.

Oryginalne części zamienne i akcesoria STIHL można nabyć u dealerów STIHL.

20.2 Istotne części zamienne

– Wkład filtracyjny: SE01-703-5900

21 Utylizacja

21.1 Utylizacja odkurzacza do czyszczenia na mokro/sucho i akumulatora

Informacje na temat utylizacji są dostępne w lokalnym urzędzie lub u dealera marki STIHL.

Nieprawidłowa utylizacja może powodować szkody na zdrowiu i obciążać środowisko.

- ▶ Produkty STIHL i ich opakowania zgodnie z lokalnymi przepisami oddać do właściwego miejsca zbiórki w celu recyklingu.
- ▶ Nie utylizować z odpadami komunalnymi.

22 Informacja o produkcie

22.1 Odkurzacze do czyszczenia na mokro/sucho STIHL SEA 60.0 L

ANDREAS STIHL AG & Co. KG
Badstraße 115
D-71336 Waiblingen

Niemcy

- Urządzenie: Odkurzacze do czyszczenia na mokro/sucho o klasie pyłowej L
- Producent: STIHL
- Typ: SEA 60.0 L
- Nr identyfikacji serii: SA04

Dokumentacja techniczna jest przechowywana w dziale certyfikacji produktów firmy ANDREAS STIHL AG & Co. KG.

Rok produkcji, kraj produkcji oraz numer seryjny są podane na odkurzaczu.

23 Adresy

www.stihl.com

СЪДЪРЖАНИЕ

1	Предговор.....	200
2	Информация относно настоящото Ръководство за употреба.....	201
3	Преглед на съдържанието.....	202
4	Указания за безопасност.....	204
5	Подготвяне на прахосмукачката за мокро и сухо почистване за работа.....	210
6	Зареждане на акумулатора и светодиодите.....	210
7	Сглобяване на прахосмукачката за мокро и сухо почистване.....	210
8	Поставяне и изваждане на акумулатора.....	212
9	Включване и изключване на прахосмукачката за мокро и сухо почистване.....	212
10	Проверка на прахосмукачката за мокро/сухо почистване и акумулаторната батерия.....	212
11	Работа с прахосмукачката за мокро и сухо почистване.....	213
12	След работа.....	215
13	Транспортиране.....	215
14	Съхранение.....	216
15	Почистване.....	216
16	Поддръжка /обслужване.....	217
17	Ремонт.....	217
18	Отстраняване на неизправности.....	217
19	Технически данни.....	219
20	Резервни части и принадлежности.....	220
21	Отстраняване /изхвърляне.....	220
22	Информация за продукта.....	220
23	Адреси.....	220

1 Предговор

Уважаеми клиенти,

Радваме се, че сте избрали изделие на фирма STIHL. Ние разработваме и произвеждаме продукти с най-високо качество в съответствие с изискванията на нашите клиенти. Така се създават продукти, които се отлича-

ват с висока надеждност дори при изключително високо натоварване.

STIHL също така държи на най-високото ниво в обслужването. Сътрудниците в специализираните ни търговски обекти са готови да ви дадат компетентна консултация и съвети, както и да поемат комплексно техническо обслужване на закупените от Вас апарати.

STIHL е категоричен привърженик на устойчивото и отговорно отношение към природата. Настоящото ръководство за употреба следва да Ви подпомогне в продължителното, сигурно и екологично използване на Вашия продукт на STIHL.

Благодарим Ви за доверието и Ви пожелаваме удоволствие от употребата на изделието от фирма STIHL.



Dr. Nikolas Stihl

ВАЖНО! ПРОЧЕТЕТЕ ПРЕДИ УПОТРЕБА – И СЪХРАНЯВАЙТЕ.

2 Информация относно настоящото Ръководството за употреба

2.1 Валидни документи

Валидни са местните предписания за безопасност.

- ▶ Допълнително към настоящото ръководство за употреба да се прочетат, разберат и запазят следните документи:
 - Указания за безопасност за акумулаторната батерия STIHL AK
 - Ръководство за употреба на зарядните устройства STIHL AL 101, 301, 500, 501
 - Информация за безопасност за акумулаторните батерии и изделията с вградена акумулаторна батерия на STIHL: www.stihl.com/safety-data-sheets
 - Ръководство за употреба и опаковка на използваните принадлежности

2.2 Обозначение на предупредителни указания, които се срещат в текста



ПРЕДУПРЕЖДЕНИЕ

- Това указание предупреждава за опасностите, които могат да доведат до тежки наранявания или до смърт.
 - ▶ Посочените мерки ще помогнат за предотвратяването на тежки наранявания или смърт.

УКАЗАНИЕ

- Това указание предупреждава за опасности, които могат да доведат до материални щети.
 - ▶ Посочените мерки ще помогнат за предотвратяването на материални щети.

2.3 Символи в текста



Този символ насочва към глава от настоящото ръководството за употреба.

3 Преглед на съдържанието

3.1 Прахосмукачка за мокро и сухо почистване и акумулаторна батерия

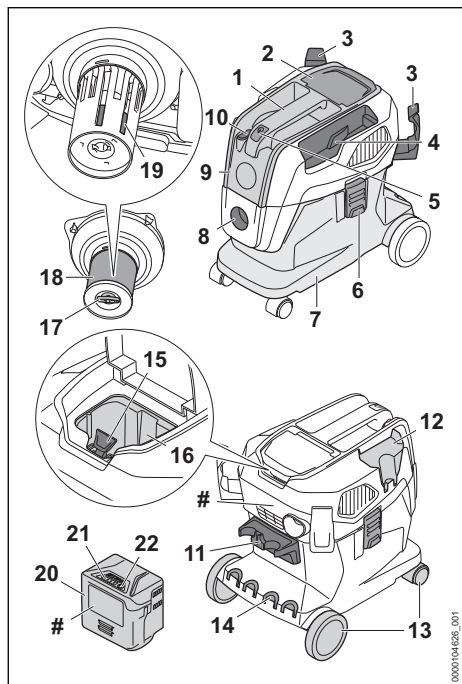

- 1 Транспортна дръжка**
Транспортната дръжка е предназначена за носене и придвижване на прахосмукачка за мокро/сухо почистване.
- 2 Клапа**
Клапата покрива приемното гнездо за акумулаторната батерия.
- 3 Държател**
Държателите служат за съхранение на смукателния маркуч.
- 4 Отделение**
Отделението служи за съхранение на доставената дюза за почистване на фуги.
- 5 Бутон**
Бутонът служи за включване и изключване на прахосмукачката за мокро и сухо почистване.

- 6 Приспособление за затваряне**
Приспособлението за затваряне свързва горната част на апарата със съда.
- 7 Контейнер**
В съда се събира всмуканият прах, замърсяванията и всмуканата течност.
- 8 Смукателен щуцер**
Смукателният щуцер служи за свързване на смукателния маркуч със съда.
- 9 Горна част**
Горната част обхваща електромотора, филтъра и поплавъка.
- 10 Превключвател на степента на мощност**
Превключвателят за степента на мощност служи за настройване на степента на мощност.
- 11 Държател**
Държателът служи за съхранение на смукателната тръба и дюзата за почистване на подове.
- 12 Отделение**
Отделението служи за съхранение на доставената смукателна дюза.
- 13 Предни/задни колела**
Предните/задните колела служат за придвижване и транспортиране на прахосмукачката за мокро/сухо почистване.
- 14 Слот**
Слотът служи за съхранение на смукателните тръби.
- 15 Блокиращ лост**
Посредством блокиращия лост акумулаторната батерия се задържа в предвиденото за нея приемно гнездо.
- 16 Приемно гнездо за акумулаторната батерия**
Приемното гнездо за акумулаторната батерия поема акумулаторната батерия.
- 17 Крилчат винт**
Крилчатият винт затваря капака на патронния филтър.
- 18 Патронен филтър**
Патронният филтър филтрира прахът и замърсяванията от всмукания въздух.
- 19 Поплавък**
Поплавъкът блокира въздушния поток на прахосмукачката за мокро/сухо почистване, когато съдът се напълни докрай с течност.

20 Акумулаторна батерия

Акумулаторната батерия захранва прахосмукачката за мокро/сухо почистване с енергия.

21 Светодиоди

Светодиодите показват състоянието на зареждане на акумулаторната батерия и евентуални неизправности.

22 Бутон

С този бутон се активират светодиодите на акумулаторната батерия.

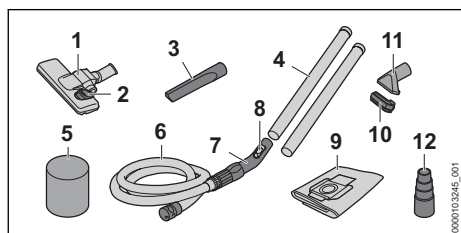
Табелка с техническите данни с машинния номер**3.2 Принадлежности, доставени с апарата****1 Дюза за почистване на подове**

Дюзата за почистване на подове служи за почистване на гладки подове и килими.

2 Двупозиционен прекъсвач

Двупозиционният прекъсвач превключва между почистване върху килими и почистване върху гладки подове.

3 Дюза за почистване на фуги

Дюзата за почистване на фуги служи за почистване на труднодостъпни места.

4 Смукателна тръба

Смукателната тръба направлява всмукания прах, замърсяванията и изсмукваната течност към смукателния маркуч.

5 Филтър за пяна

Филтърът за пяна се използва при мокро почистване.

6 Смукателен маркуч

Смукателният маркуч направлява всмукания прах, замърсяванията и всмуканата течност към съда.

7 Място за хващане

Мястото за хващане служи за държане и водене на смукателния маркуч.

8 Плъзгач за допълнителен въздух

Плъзгачът за допълнителен въздух регулира смукателната мощност на мястото за хващане.

9 Филтърна торбичка

Филтърната торбичка събира изсмуквания прах и замърсявания и служи за безпрашното им изхвърляне. Филтърната торбичка препятства попадане на прах и замърсявания в патронния филтър.

10 Приставка с четка

Приставката с четка се използва за изсмукване на чувствителни повърхности.

11 Всмукателна дюза

Всмукателната дюза се използва за изсмукване на грубата мръсотия.

12 Адаптер за електрически инструмент

Адаптерът служи за свързване на електрически инструменти със смукателни възможности.

3.3 Символи

Символите може да са върху прахосмукачката за мокро/сухо почистване и акумулаторната батерия и означават следното:



Този символ обозначава бутона за включване и изключване.



Този символ обозначава плъзгача за допълнителен въздух за регулиране на мощността на изсмукване.



Максимална степен на мощност.



Ниска степен на мощност.



В това положение дюзата за почистване на подове е настроена за почистване на гладки подове.



В това положение дюзата за почистване на подове е настроена за почистване на килими.



Крилчатият винт деблокира патронния филтър в тази позиция.



Крилчатият винт блокира патронния филтър в тази позиция.



Този продукт се използва с акумулаторна батерия на STIHL. Допълнителните акумулаторни батерии са посочени в това ръководство за употреба.



1 светодиода свети в червено. Акумулаторната батерия е силно загреля или силно се е охладила.



4 светодиода мигат в червено. В акумулаторната батерия има неизправност.



Гарантирано максимално ниво на звуковата мощност в съответствие с Директива 2000/14/ЕО в децибели / dB(A), за да се направят сравними звуковите емисии на изделията.



Посочената до символа информация показва енергийното съдържание на акумулаторната батерия според спецификацията на производителя на клетката. Наличното за приложение енергийно съдържание е по-ниско.



Не изхвърляйте изделията заедно с битовите отпадъци.



С тези символи се обозначават оригинални резервни части на STIHL и оригинални принадлежности на STIHL.



Този символ обозначава позицията на Смарт конектор с връзка чрез залепване върху продукта.

4 Указания за безопасност

4.1 Предупредителни символи

Предупредителните символи върху прахосмукачката за мокро/сухо почистване или акумулаторната батерия означават следното:



Спазвайте указанията за безопасност и мерките, свързани с тях.



Прочетете, разберете и запазете ръководството за употреба.



Изваждайте акумулаторната батерия при прекъсване на работа, транспортиране, съхраняване, извършване на поддръжка или ремонт.



Прахосмукачката за мокро/сухо почистване да се предпазва от дъжд и влага.



Пазете акумулаторната батерия от горещина и огън.



Пазете акумулаторната батерия от дъжд и влага и не я потапяйте в течности.



Спазвайте указанията за безопасност и мерките, свързани с тях, за клас на праха L.

4.2 Употреба по предназначение

Прахосмукачката за мокро/сухо почистване STIHL SEA 60.0 L има следното предназначение:

- Изсмукване на прах, замърсявания, стърготини, пясък и други подобни материали
- Изсмукване на прахове от клас L. Към прахове от класа L се отнасят например домашен прах и други прахове, например пясък, гипс и варовик, с гранична стойност на професионална експозиция (AGW) < 1 mg/m³ съгласно IEC 60335-2-69
- Изсмукване на течности

Прахосмукачката за сухо/мокро почистване не е предназначена за търговска употреба.

Прахосмукачката за мокро/сухо почистване STIHL SEA 60.0 L не е предвидена за:

- Изсмукване на азбест
- Изсмукване на прах, съдържащ патогенни микроорганизми и плесени
- Изсмукване на нажежени частици, гореща пепел, тлеещи цигари и други подобни материали
- Изсмукване на прах от магнезий, алуминий, прах, съдържащ олово и други подобни материали
- Изсмукване на бензин, разтвори, разтворители и други подобни материали
- Изсмукване на киселини, луги, основи и други подобни материали
- Изсмукване на прах от класа M с гранична стойност на професионална експозиция (AGW) ≥ 0,1 mg/m³ съгласно IEC 60335-2-69
- Изсмукване на други прахове от класа H с гранична стойност на професионална експозиция (AGW) < 0,1 mg/m³ съгласно IEC 60335-2-69
- Изсмукване на мазни течности
- Изсмукване на солена вода
- Използване в качеството на водна помпа

Прахосмукачката за мокро/сухо почистване не може да се използва при дъжд.

Акумулаторната батерия STIHL АК захранва прахосмукачката за мокро/сухо почистване с енергия.

▲ ПРЕДУПРЕЖДЕНИЕ

- Акумулаторните батерии, които не са одобрени от STIHL за прахосмукачката за мокро/сухо почистване, могат да предизвикат пожар и експлозия. Може да се стигне до сериозни наранявания или смърт на хора, както и до материални щети.
 - ▶ Прахосмукачката за мокро/сухо почистване да се използва с акумулаторна батерия STIHL АК.
- При използване на прахосмукачката за мокро/сухо почистване или на акумулаторната батерия не по предназначение, може да се стигне до тежки наранявания или смърт на хора и материални щети на предмети.
 - ▶ Използвайте прахосмукачката за мокро/сухо почистване и акумулаторната батерия така, както е описано в това ръководството за употреба.

4.3 Изисквания към потребителя

▲ ПРЕДУПРЕЖДЕНИЕ

- Ползвателите, които не са инструктирани предварително, не са в състояние да разпознаят или преценят опасностите, свързани с прахосмукачката за мокро/сухо почистване и акумулаторната батерия. Потребителят или други хора могат да бъдат тежко или смъртоносно наранени.



- ▶ Прочетете, разберете и запазете ръководството за употреба.

- ▶ Когато прахосмукачката за мокро/сухо почистване или акумулаторната батерия се дават на друг ползвател: да му се предаде също и ръководството за употреба.
- ▶ Уверете се, че потребителят удовлетворява следните изисквания:
 - Потребителят е отпочинал.
 - Тази машина и акумулаторните батерии не трябва да се използват от хора (включително деца) с намалени физически, сетивни или умствени способности или липса на опит и знания.
 - Потребителят е в състояние да разпознае и да прецени опасностите, свързани с прахосмукачката за мокро/сухо почистване и акумулаторната батерия.

- Потребителят е пълнолетно лице или се обучава професионално в съответствие с националните разпоредби под надзора на друго лице.
- Ползвателят трябва да е получил инструкции от сътрудник в специализиран търговски обект на STIHL или от друго компетентно лице, преди да пристъпи към работа с прахосмукачката за мокро/сухо почистване за първи път.
- Потребителят не се намира под въздействие на алкохол, медикаменти или упойващи вещества.
- ▶ При съмнения се обърнете към специализиран търговски обект на STIHL.

4.4 Облекло и екипировка

▲ ПРЕДУПРЕЖДЕНИЕ

- По време на работа дългите коси могат да се втеглят от прахосмукачката за мокро/сухо почистване. Ползвателят може да бъде сериозно ранен.
 - ▶ Приберете и осигурете дългата коса по такъв начин, че тя да се намира над раменете.
- По време на работа може да се вдигне прах. Вдишаният прах може да увреди здравето и да предизвика алергични реакции.
 - ▶ Ако се вдига прах: носете противопрахова маска.
- Неподходящо облекло може да се оплете в прахосмукачката за мокро/сухо почистване. Ползватели без подходящо облекло могат да получат тежки наранявания.
 - ▶ Носете плътно прилягащо облекло.
 - ▶ Не носете шалове и бижута.
- Ако ползвателят носи неподходящи обувки, той може да се подхлъзне. Ползвателят може да бъде наранен.
 - ▶ Носете здрави затворени обувки с подметки с грайфери.

4.5 Работен участък и неговата околност

4.5.1 Прахосмукачка за мокро/сухо почистване

▲ ПРЕДУПРЕЖДЕНИЕ

- Външни лица, деца и животни не могат да разпознават и да оценяват опасности, свързани с водосмукачката/прахосмукачката. Външните хора, децата и домашните

любимци могат да получат тежки наранявания.

- ▶ Външни лица, деца и животни да не се допускат в работната зона.
- ▶ Не оставяйте прахосмукачката за мокро/сухо почистване без надзор.
- ▶ Уверете се, че децата не могат да играят с прахосмукачката за мокро/сухо почистване.
- Прахосмукачката за мокро/сухо почистване не е защитена от вода. Ако се работи по време на дъжд или във влажна среда, може да се получи електрически удар. Той може да причини тежко нараняване на ползвателя или дори смъртен изход, както и повреждане на прахосмукачката за мокро/сухо почистване.
 - ▶ Да не се работи по време на дъжд или във влажна среда.
- Електрическите компоненти на прахосмукачката за мокро/сухо почистване могат да произвеждат искри. В леснозапалима или експлозивна среда искрите могат да предизвикат пожар или експлозия. Може да се стигне до сериозни наранявания или смърт на хора, както и до материални щети.
 - ▶ Не работете в лесновъзпламенима или експлозивна среда.
- Вдишаният отработен въздух може да нанесе вреди на здравето и да предизвика алергични реакции.
 - ▶ Осигурете подходяща вентилация.
 - ▶ Спазвайте специфичните за държавата разпоредби за вентилация на помещението и кратността на въздухообмена.

4.5.2 Акумулаторна батерия

▲ ПРЕДУПРЕЖДЕНИЕ

- Външните лица, децата и животните не могат да разпознават и оценяват опасностите, свързани с акумулаторната батерия. Външните лица, децата и животните могат да получат тежки наранявания.
 - ▶ Дръжте далеч външни лица, деца и животни.
 - ▶ Не оставяйте акумулаторната батерия без надзор.
 - ▶ Уверете се, че деца не могат да играят с акумулаторната батерия.
- Акумулаторната батерия не е защитена срещу всички въздействия на околната среда. Ако акумулаторната батерия е изложена на неподходящи въздействия на околната среда, тя може да се запали, да експлодира или да се повреди непопра-

вимо. В резултат от това може да се стигне до тежки наранявания на хора и възникване на материални щети.



- ▶ Пазете акумулаторната батерия от горещина и огън.
- ▶ Не хвърляйте ножицата в огън.
- ▶ Не зареждайте, използвайте и съхранявайте акумулаторната батерия извън посочените температурни граници  19.3.
- ▶ Пазете акумулаторната батерия от дъжд и влага и да не я потапяйте в течности.
- ▶ Дръжте акумулаторната батерия далеч от малки метални части.
- ▶ Не излагайте акумулаторната батерия на високо налягане.
- ▶ Не излагайте акумулаторната батерия на микровълни.
- ▶ Защитете акумулаторната батерия от химикали и соли.



4.6 Състояние, съответстващо на изискванията за безопасност

4.6.1 Състояние, съответстващо на изискванията за безопасност

Прахосмукачката за мокро/сухо почистване се намира в състояние, съответстващо на изискванията за безопасност, когато са изпълнени следните условия:

- Прахосмукачката за мокро/сухо почистване не е повредена.
- Клапата е затворена и не е повредена.
- Прахосмукачката за мокро/сухо почистване е чиста и суха.
- Елементите за управление функционират нормално и не са променени.
- Патронният филтър е монтиран и не е повреден.
- Когато се всмуква течност: поплавякът трябва да е лесно подвижен.
- За тази прахосмукачка за мокро/сухо почистване са монтирани оригинални принадлежности на STIHL.
- Принадлежностите са монтирани правилно.

▲ ПРЕДУПРЕЖДЕНИЕ

- При състояние, неотговарящо на изискванията за техническа безопасност, е възможно конструктивни части вече да не функционират правилно, а предпазните устройства да не действат. Може да се

стигне до сериозни наранявания или смърт на хора.

- ▶ Работете само с неповредена прахосмукачката за мокро/сухо почистване.
- ▶ Ако прахосмукачката за мокро/сухо почистване е замърсена или мокра: почистете прахосмукачката и я оставете да изсъхне.
- ▶ Ако приемното гнездо за акумулаторната батерия е мокро или влажно: оставете го да изсъхне.
- ▶ Не правете никакви промени в прахосмукачката за мокро/сухо почистване.
- ▶ Ако елементите за управление не функционират: да не се ползва прахосмукачката за мокро/сухо почистване.
- ▶ С прахосмукачката може да се работи само, когато е монтиран филтър и той не е повреден.
- ▶ Монтирайте оригинални принадлежности на STIHL за прахосмукачката за мокро/сухо почистване.
- ▶ Монтирайте принадлежностите така, както е описано в това ръководство за употреба или в ръководството за употреба на принадлежностите.
- ▶ Не пъхайте предмети в отворите на прахосмукачката за мокро/сухо почистване.
- ▶ Сменете износените или повредени указателни табелки.
- ▶ При съмнения се обърнете към специализиран търговски обект на STIHL.

4.6.2 Акумулаторна батерия

Акумулаторната батерия се намира в състояние, съответстващо на изискванията за безопасност, когато са изпълнени следните условия:

- Акумулаторната батерия не е повредена.
- Акумулаторната батерия е чиста и суха.
- Акумулаторната батерия функционира и не е променена.

▲ ПРЕДУПРЕЖДЕНИЕ

- Акумулаторната батерия повече не може да функционира безопасно, ако не е в състояние, съответстващо на изискванията за безопасност. Може да се стигне до сериозни наранявания на хората.
 - ▶ Работете с неповредена и функционираща акумулаторна батерия.
 - ▶ Не зареждайте повредена или дефектна акумулаторна батерия.
 - ▶ Ако акумулаторната батерия е замърсена: почистете я.

- ▶ Не хващайте акумулаторната батерия с влажни ръце.
- ▶ Ако акумулаторната батерия е мокра: оставете акумулаторната батерия да изсъхне,  19.4.
- ▶ Не променяйте акумулаторната батерия.
- ▶ Не вкарвайте предмети в отворите на акумулаторната батерия.
- ▶ Не присъединявайте или свързвайте накъсо електрическите контакти на акумулаторната батерия с метални предмети.
- ▶ Не отваряйте акумулаторната батерия.
- ▶ Сменете износените или повредени указателни табелки.
- От повредена акумулаторна батерия може да изтича течност. Ако течността влезе в контакт с кожата или очите, кожата или очите могат да бъдат раздразнени.
 - ▶ Избягвайте контакт с течността.
 - ▶ При контакт с кожата: засегнатите участъци на кожата да се измият обилно с вода и сапун.
 - ▶ При контакт с очите: очите да се изплакват обилно с вода в продължение на най-малко 15 минути и да се потърси лекар.
- Повредената или дефектна акумулаторна батерия може да мирише необичайно, да пуши гори. Може да се стигне до сериозни наранявания или смърт на хора, както и до материални щети.
 - ▶ Ако акумулаторната батерия мирише необичайно, пуши или гори: тя да не бива да се използва и трябва да се държи далеч от горивни материали.
 - ▶ Ако акумулаторната батерия гори: опитайте се да загазите акумулаторната батерия с пожарогасител или вода.

4.7 Работа

▲ ПРЕДУПРЕЖДЕНИЕ

- В някои ситуации потребителят не може да работи концентрирано. Тогава ползвателят може да се спъне, да падне и тежко да се нарани.
 - ▶ Работете спокойно и съсредоточено.
 - ▶ Ако условията на видимост или осветление са лоши: да не се работи с прахосмукачката за мокро/сухо почистване.
 - ▶ Работете самостоятелно с прахосмукачката за мокро/сухо почистване.
 - ▶ Внимавайте за препятствия.
 - ▶ Докато работите, стойте на земята и пазете равновесие. Ако се налага да се

работи на високо: използвайте повдигателна работна платформа или устойчиви скелета.

- ▶ Ако се появят признаци на умора: направете почивка по време на работата.
- Ако по време на работа забележите промени или нещо необичайно в поведението на прахосмукачката за мокро/сухо почистване, това означава, че състоянието ѝ може да не съответства на изискванията за техническа безопасност. Хората могат да бъдат сериозно наранени и да възникнат материални щети.
 - ▶ Прекратете работа, извадете акумулаторната батерия и се обърнете към специализиран търговски обект на STIHL.
 - ▶ Управлявайте прахосмукачката за мокро/сухо почистване в изправено положение.
 - ▶ Не покривайте прахосмукачката за мокро/сухо почистване, за да осигурите добра циркулация на охлаждащия въздух.
- При всмукването на течности може да се образува пяна. Пяната не може да задейства поплавъка и да бъде засмукана в двигателя. Прахосмукачката за мокро/сухо почистване може да се повреди.
 - ▶ Ако излиза пяна: Прекратете работа, извадете акумулаторната батерия и се обърнете към специализиран търговски обект на STIHL.
- Ако се дърпа за смукателния маркуч, прахосмукачката за мокро/сухо почистване може да се измести или да падне. Могат да възникнат материални щети.
 - ▶ Не дърпайте за смукателния маркуч.
- Ако прахосмукачката за мокро/сухо почистване е поставена върху наклонена, неравна или повърхност без настилка, тя може да се измести и да се преобърне. Могат да възникнат материални щети.
 - ▶ Поставайте прахосмукачката за мокро/сухо почистване върху хоризонтална, равна и твърда повърхност.
- Ако се работи на височина, прахосмукачката за мокро/сухо почистване може да падне. Хората могат да бъдат сериозно наранени и да възникнат материални щети.
 - ▶ Използвайте подемна работна платформа или скеле.
 - ▶ Не поставяйте прахосмукачката за мокро/сухо почистване върху подемна работна платформа или скеле.

4.8 Транспортиране

4.8.1 Прахосмукачка за мокро/сухо почистване

▲ ПРЕДУПРЕЖДЕНИЕ

- При транспортирането прахосмукачката за мокро/сухо почистване може да се преобърне или да се измести. Хората могат да бъдат наранени или да възникнат материални щети.
 - ▶ Изключете прахосмукачката за мокро/сухо почистване.
 - ▶ Извадете акумулаторната батерия.
- ▶ Изпразнете резервоара и изхвърлете съдържанието му според съответните предписания.
- ▶ Транспортирайте прахосмукачката за мокро/сухо почистване изправена.
- ▶ Обезопасете прахосмукачката за мокро/сухо почистване с обтяжни колани, ремъци или мрежа така, че да не може да се преобърне или измести.



4.8.2 Акумулаторна батерия

▲ ПРЕДУПРЕЖДЕНИЕ

- Акумулаторната батерия не е защитена срещу всички въздействия на околната среда. Ако акумулаторната батерия се подложи на неподходящи въздействия на околната среда, тя може да се повреди и могат да възникнат материални щети.
 - ▶ Не бива да се транспортира повредена акумулаторна батерия.
- При транспортирането акумулаторната батерия може да се преобърне или да се измести. Това може да причини тежки наранявания на хора и материални щети.
 - ▶ Акумулаторната батерия трябва да се опакова така в опаковката, че да не може да се мести.
 - ▶ Подсигурете опаковката така, че да не може да се движи.

4.9 Съхранение

4.9.1 Прахосмукачка за мокро/сухо почистване

▲ ПРЕДУПРЕЖДЕНИЕ

- Децата не могат да разпознават и оценяват опасности, свързани с прахосмукачката за

мокро/сухо почистване. Децата могат да бъдат сериозно наранени.

- ▶ Изключете прахосмукачката за мокро/сухо почистване.



- ▶ Извадете акумулаторната батерия.

- ▶ Прахосмукачката за мокро/сухо почистване да се съхранява извън обсега на деца.

- Електрическите контакти на прахосмукачката за мокро/сухо почистване и металните ѝ конструктивни части могат да кородират от влагата. Прахосмукачката за мокро/сухо почистване може да се повреди.



- ▶ Извадете акумулаторната батерия.

- ▶ Прахосмукачката за мокро/сухо почистване да се съхранява в чисто и сухо състояние.

4.9.2 Акумулаторна батерия

▲ ПРЕДУПРЕЖДЕНИЕ

- Децата не могат да разпознават и оценяват опасностите, свързани с акумулаторната батерия. Децата могат да бъдат сериозно наранени.

- ▶ Съхранявайте акумулаторната батерия извън обсега на деца.

- Акумулаторната батерия не е защитена срещу всички въздействия на околната среда. Ако акумулаторната батерия е изложена на неподходящи въздействия на околната среда, тя може да се повреди неправилно.

- ▶ Съхранявайте акумулаторната батерия в чисто и сухо състояние.

- ▶ Съхранявайте акумулаторната батерия в затворено помещение.

- ▶ Съхранявайте акумулаторната батерия отделно от прахосмукачката за мокро/сухо почистване.

- ▶ Ако акумулаторната батерия се съхранява в зарядното устройство: извадете щепсела и съхранявайте акумулаторната батерия с ниво на зареждане между 40 % и 60 % (2 светещи в зелено светодиода).

- ▶ Не съхранявайте акумулаторната батерия извън посочените температурни граници,  19.3.

4.10 Почистване, поддръжка и ремонт

▲ ПРЕДУПРЕЖДЕНИЕ

- Ако по време на почистване, поддръжка и ремонт акумулаторната батерия е монтирана, прахосмукачката за мокро/сухо почистване може да се включи по невнимание. Хората могат да бъдат сериозно наранени и да възникнат материални щети.
- ▶ Изключете прахосмукачката за мокро/сухо почистване.



- ▶ Извадете акумулаторната батерия.

- Агресивните почистващи препарати, почистването с водна струя или остри предмети могат да повредят прахосмукачката за мокро/сухо почистване или акумулаторната батерия. Ако прахосмукачката за мокро/сухо почистване или акумулаторната батерия не бъде почистена правилно, конструктивните ѝ части няма да функционират нормално, а предпазните ѝ устройства ще престанат да действат. Хората могат да бъдат сериозно наранени.

- ▶ Прахосмукачката за мокро/сухо почистване и акумулаторната батерия трябва да се почистват така, както е описано в настоящото ръководство за употреба.

- Ако поддръжката или ремонтът на прахосмукачката за мокро/сухо почистване и на акумулаторната батерия не се извършват правилно, конструктивните ѝ части няма да функционират правилно, а предпазните устройства ще престанат да действат.

- Може да се стигне до сериозни наранявания или смърт на хора.









- ▶ Не бива самостоятелно да се занимавате с поддръжката и ремонта на прахосмукачката за мокро/сухо почистване и акумулаторната батерия.

- ▶ В случай че прахосмукачката за мокро/сухо почистване или акумулаторната батерия трябва да се поддържат или да се ремонтират: обърнете се към специализиран търговски обект на STIHL.

5 Подготовка на прахосмукачката за мокро и сухо почистване за работа

5.1 Подготовка на прахосмукачката за мокро/сухо почистване за работа

Преди всяко започване на работа трябва да се извършват следните стъпки:

- ▶ Уверете се, че следните конструктивни части се намират в състояние, отговарящо на изискванията за техническа безопасност:
 - Прахосмукачка за мокро/сухо почистване,  4.6.1.
 - Акумулаторна батерия,  4.6.2.
- ▶ Проверете акумулаторната батерия,  10.2.
- ▶ Заредете докрай акумулаторната батерия,  6.
- ▶ Почистете прахосмукачката за мокро/сухо почистване,  15.1.
- ▶ Поставете прахосмукачката за мокро/сухо почистване върху стабилна и равна основа, като го обезопасите срещу плъзгане и преобръщане.
- ▶ Монтирайте смукателния маркуч,  7.2.1.
- ▶ Проверете патронния филтър,  10.1.
- ▶ Ако ще се използват принадлежности: монтирайте принадлежностите,  7.3.
- ▶ Ако тези стъпки не могат да се извършат: не използвайте повече прахосмукачката за мокро/сухо почистване и се обърнете към специализиран търговски обект на STIHL.

6 Зареждане на акумулатора и светодиодите

6.1 Зареждане на акумулаторната батерия

Времето на зареждане зависи от различни външни фактори, като например от температурата на акумулаторната батерия или от температурата на околната среда. За постигане на оптимална производителност спазвайте препоръчителните температурни диапазони,  19.4. Фактическото време на зареждане може да се различава от посоченото време. Времето за зареждане е посочено в линка www.stihl.com/charging-times.

- ▶ Заредвайте акумулаторната батерия така, както е описано в ръководството за упо-

треба на зарядно устройство
STIHL AL 101, 301, 500, 501.

6.2 Показване на нивото на зареждане

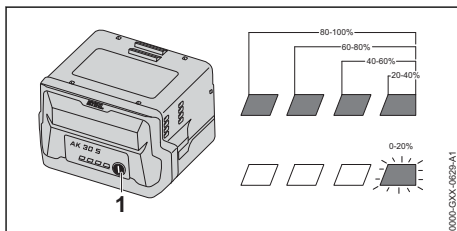

- ▶ Натиснете бутона (1). Светодиодите светят в продължение припл. на 5 секунди в зелено и показват състоянието на зареждането.
- ▶ Ако десният светодиод мига в зелено: заредете акумулаторната батерия.

6.3 Светодиоди на акумулаторната батерия

Светодиодите могат да показват състоянието на зареждане или наличието на неизправности в акумулаторната батерия. Светодиодите могат да светят или да мигат в зелено или в червено.

Когато светодиодите светят или мигат в зелено, те показват нивото на зареждане.

- ▶ Когато светодиодите светят или мигат в червено: отстранете неизправностите,  18.1.

В прахосмукачката за мокро/сухо почистване или в акумулаторната батерия има неизправност.

7 Сглобяване на прахосмукачката за мокро и сухо почистване

7.1 Сглобяване на прахосмукачката за мокро/сухо почистване

Доставените с машината принадлежности се намират в кашона за опаковане и в съда.

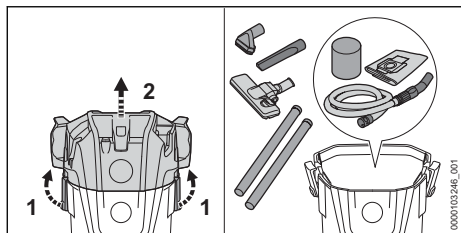

- ▶ Отключете капачките на съда (1).
- ▶ Свалете горната част (2).
- ▶ Извадете принадлежностите.
- ▶ Поставете горната част на място (2).
- ▶ Заклучете капачките на съда (1).

Монтиране на предните/задните колела

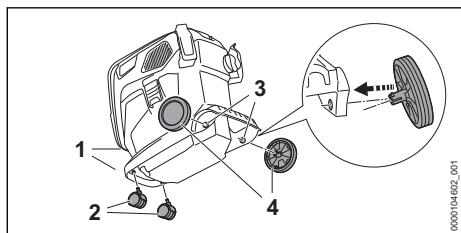

- ▶ Натиснете предните колела (2) до упор в държача (1).
- ▶ Натиснете задните колела (4) в държача (3) с въртливо движение. Задните колела се фиксират с прищракване.

Монтаж на държачите

- ▶ Свалете горната част.

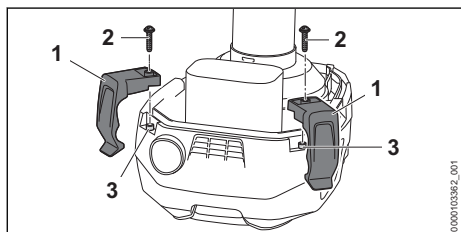

- ▶ Вкарайте държачите (1) до упор в гнездото (3).
- ▶ Завийте и затегнете винтовете (2).

7.2 Монтиране и демонтиране на смукателния маркуч

7.2.1 Монтиране на смукателния маркуч

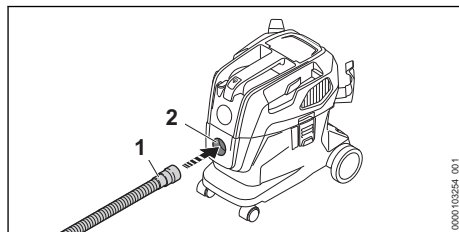

- ▶ Натиснете муфата (1) в смукателния щуцер (2), докато се намести окончателно.

7.2.2 Демонтиране на смукателния маркуч

- ▶ Изтеглете муфата от смукателния щуцер.

7.3 Монтиране на принадлежности

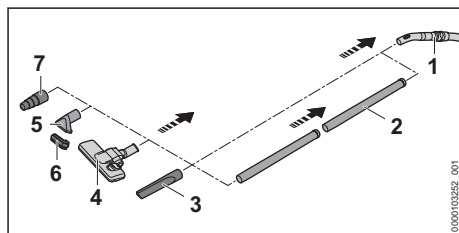

- ▶ Наденете смукателната тръба (2), дюзата за почистване на фуги (3), дюзата за почистване подове (4), смукателната дюза (5) с приставка с четка (6) или адаптера за електрически инструмент (7) върху смукателния маркуч (1).

Демонтиране и монтиране на приставката с четка

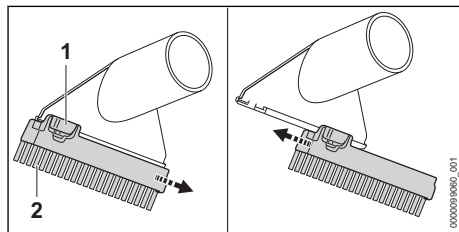

Демонтиране на приставката с четка:

- ▶ Натиснете фиксиращия лост (1) и го задръжте натиснат.
- ▶ Снемете приставката с четка (2).

Монтиране на приставката с четка:

- ▶ Преместете приставката с четка (1) до упор във водачите на всмукателната дюза. Приставката с четка се фиксира с щракване.

8 Поставяне и изваждане на акумулатора

8.1 Поставяне на акумулаторната батерия

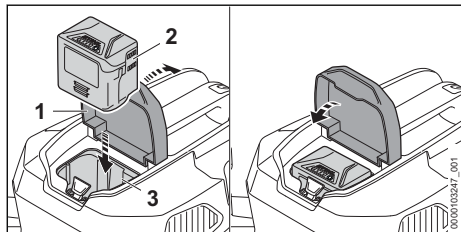

- ▶ Отворете клапата (1) до упор и я задръжте.
 - ▶ Натиснете акумулаторната батерия (2) до упор в приемното ѝ гнездо (3).
- Акумулаторната батерия (2) се фиксира с щракване и е блокирана.
- ▶ Затворете клапата (1).

8.2 Изваждане на акумулаторната батерия

- ▶ Поставяйте прахосмукачката за мокро/сухо почистване върху равна и твърда повърхност.

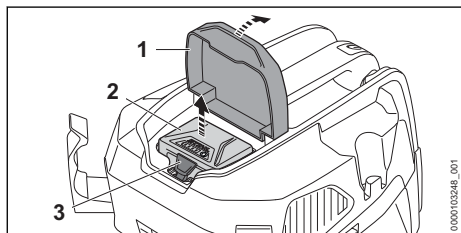

- ▶ Отворете клапата (1) до упор и я задръжте.
 - ▶ Натиснете блокиращия лост (3).
- Акумулаторната батерия (2) е деблокирана и може да се извади.
- ▶ Затворете клапата (1).

9 Включване и изключване на прахосмукачката за мокро и сухо почистване

9.1 Включване на прахосмукачката за мокро/сухо почистване

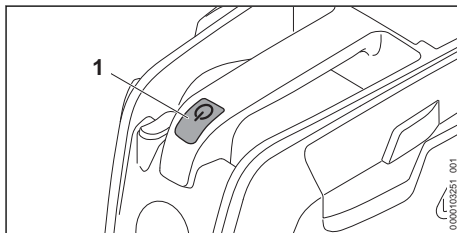

- ▶ Натиснете бутона (1).

9.2 Изключване на прахосмукачката за мокро/сухо почистване

- ▶ Натиснете бутона.

10 Проверка на прахосмукачката за мокро/сухо почистване и акумулаторната батерия

10.1 Проверка на патронния филтър

- ▶ Отключете капачките на съда и свалете горната част.

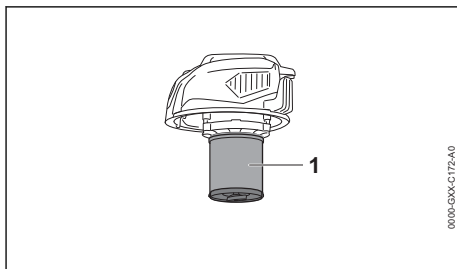

- ▶ Ако патронният филтър (1) е замърсен: почистете патронния филтър.
- ▶ Ако патронният филтър (1) е повреден: сменете патронния филтър.

10.2 Проверете акумулаторната батерия

- ▶ Натиснете бутон на акумулаторната батерия. Светодиодите светят или мигат.
 - ▶ Ако светодиодите не светят или не мигат: акумулаторната батерия да не се използва и да се потърси помощта на сътрудник в специализиран търговски обект на STIHL.
- В акумулаторната батерия има неизправност.

11 Работа с прахосмукачката за мокро и сухо почистване

11.1 Всмукване на прах и замърсявания

Изсмукване на прах и замърсявания

Ако се изсмукват нормален прах и замърсявания: освен патронния филтър може да се използва и филтърна торбичка.

- ▶ Включете прахосмукачката за мокро/сухо почистване.
- ▶ Дръжте смукателния маркуч с ръка и почиствайте директно или с помощта на монтираните принадлежности.

Изсмукване на сух и фин прах

Ако се изсмуква сух или фин прах: освен патронния филтър може да се използва и филтърна торбичка.

- ▶ Изключете прахосмукачката за мокро/сухо почистване и извадете акумулаторната батерия.
- ▶ Отключете капачките на съда.
- ▶ Свалете горната част.

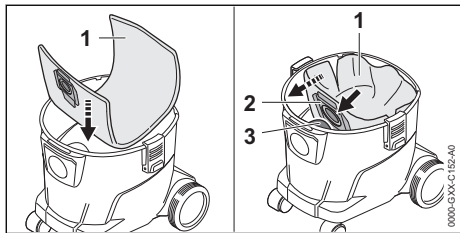

- ▶ Поставете филтърната торбичка (1) в съда.
- ▶ Наденете муфата (2) върху смукателния щуцер (3).
- ▶ Разгънете филтърната торбичка (1) в съда.

- ▶ Поставете горната част и заключете капачките на съда.
- ▶ Включете прахосмукачката за мокро/сухо почистване.
- ▶ Дръжте смукателния маркуч с ръка и почиствайте директно или с помощта на монтираните принадлежности.

Изсмукване на леко влажен прах

Ако се изсмуква леко влажен прах: свалете филтърната торбичка и използвайте само патронния филтър.

- ▶ Изключете прахосмукачката за мокро/сухо почистване и извадете акумулаторната батерия.
- ▶ Отключете капачките на съда.
- ▶ Свалете горната част.
- ▶ Поставете съда.

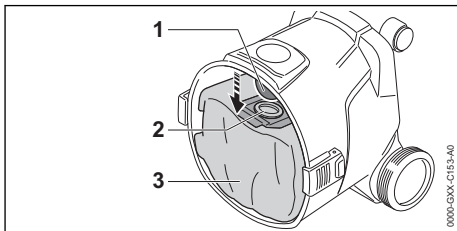

- ▶ Изтеглете муфата (2) от смукателния щуцер (1).
- ▶ Извадете филтърната торбичка (3) от съда.
- ▶ Отстранете филтърната торбичка (3) в съответствие със съществуващите изисквания и по екологичен начин.
- ▶ Поставете горната част и заключете капачките на съда.
- ▶ Включете прахосмукачката за мокро/сухо почистване.
- ▶ Дръжте смукателния маркуч с ръка и почиствайте директно или с помощта на монтираните принадлежности.

11.2 Изсмукване на течности

Ако се изсмукват предимно течности: плъзнете филтъра за пена върху корпуса на двигателя.

- ▶ Изключете прахосмукачката за мокро/сухо почистване и извадете акумулаторната батерия.
- ▶ Отключете капачките на съда.
- ▶ Свалете и обърнете горната част.
- ▶ Изваждане на филтърната торбичка.

Сваляне на патронния филтър

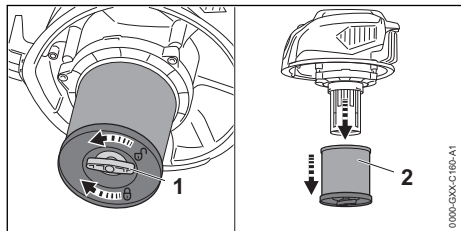

- ▶ Завъртете крилчатия винт (1) в посока, обратна на часовниковата стрелка.
- ▶ Свалете патронния филтър (2).

Проверка на поплавка

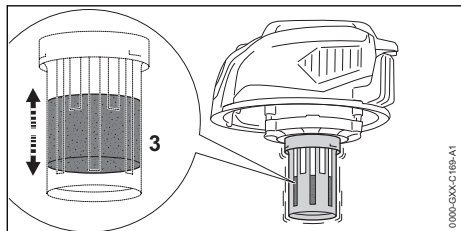

- ▶ Движете горната част напред и назад. Поплавъкът (3) се движи.
- ▶ Ако поплавокът (3) не се движи: почистете поплавка (3) с помощта на мека четчица.
- ▶ Ако поплавокът (3) все още не се движи: не използвайте прахосмукачката за мокро/сухо почистване и се обърнете към специализиран търговски обект на STIHL. В поплавка (3) има неизправност.

Плъзгане на филтъра за пяна

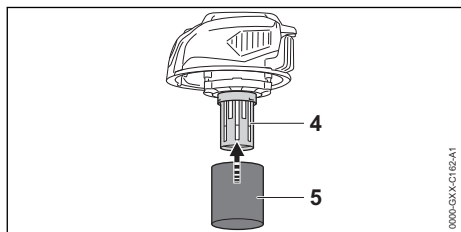

- ▶ Плъзнете филтъра за пяна (5) върху корпуса на двигателя (4).
- ▶ Поставете горната част и заключете капачките на съда.
- ▶ Включете прахосмукачката за мокро/сухо почистване.
- ▶ Дръжте смукателния маркуч с ръка и почиствайте директно или с помощта на монтираните принадлежности.

- ▶ Ако мощността на изсмукване се понижи забележимо: изключете прахосмукачката за мокро/сухо почистване, извадете акумулаторната батерия и изпразнете съда.

11.3 Работа с дюзата за почистване на подове

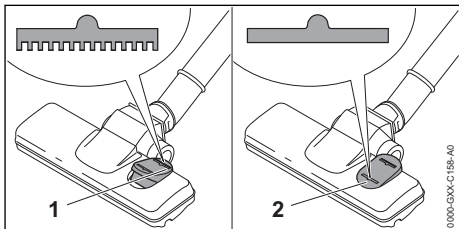

- ▶ Ако се почистват килими: поставете двупозиционния прекъсвач на дюзата за почистване на подове в положение (1).
- ▶ Ако се почистват гладки подове: поставете двупозиционния прекъсвач на дюзата за почистване на подове в положение (2).

11.4 Настройка на степента на мощност

В зависимост от приложението могат да се настройат 2 степени на мощност. Позицията на превключвателя на степента на мощност показва настроената степен на мощност.

Настроената степен на мощност влияе върху времето на работа на акумулаторната батерия.

—



: ниска степен на мощност, ниска мощност

—



: максимална степен на мощност, максимална мощност

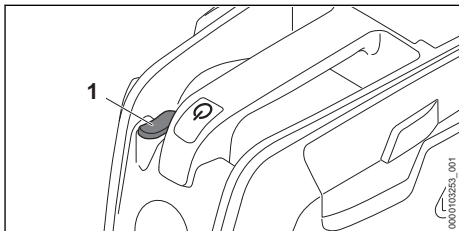

- ▶ Натиснете превключвателя на степента на мощност (1) в желаната позиция.

11.5 Настройване на мощността на изсмукване и на мястото за хващане

Мощността на изсмукване може да се регулира на мястото за хващане според характера на работа.

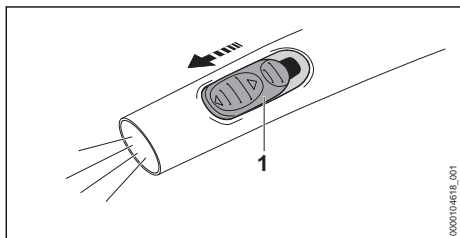

- ▶ Отворете плъзгача за допълнителен въздух (1) на мястото за хващане с палец, за да регулирате допълнително мощността на изсмукване.

12 След работа

12.1 След работа

- ▶ Изключете прахосмукачката за мокро/сухо почистване и извадете акумулаторната батерия.
- ▶ Изпразнете контейнера.
- ▶ Демонтирайте и почистете принадлежностите.
- ▶ Почистете прахосмукачката за мокро/сухо почистване.
- ▶ Почистете акумулаторната батерия.

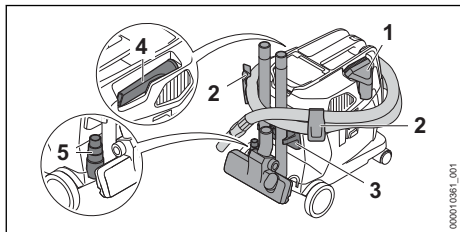

- ▶ Поставете смукателната дюза в отделението (1)
- ▶ Навийте смукателния маркуч около прахосмукачката и го закрепете на държателите (2).
- ▶ Закрепете принадлежностите на държателите (3).
- ▶ Поставете дюзата за почистване на fugи в отделението (4).
- ▶ Поставете адаптора за електрически инструменти (5) в слота.

- ▶ Ако прахосмукачката за мокро/сухо почистване е мокра: оставете прахосмукачката да изсъхне.
- ▶ Ако акумулаторната батерия е мокра или влажна: оставете акумулаторната батерия да изсъхне, 19.4.

12.2 Изпразване на контейнера

- ▶ Изключете прахосмукачката за мокро/сухо почистване и извадете акумулаторната батерия.
- ▶ Отключете капачките на съда.
- ▶ Свалете горната част.
- ▶ Изпразнете резервоара и изхвърлете съдържанието му според съответните предписания.
- ▶ Ако в съда е поставена филтърна торбичка: извадете филтърната торбичка и я изхвърлете според съответните предписания.
- ▶ След изсмукване на течности:
 - ▶ Оставете патронния филтър или филтъра за пяна да изсъхне.
- ▶ Поставете горната част на място.

13 Транспортиране

13.1 Транспортиране на прахосмукачката за мокро/сухо почистване

- ▶ Изключете прахосмукачката за мокро/сухо почистване и извадете акумулаторната батерия.
- ▶ Изпразнете контейнера.

Носене на прахосмукачката за мокро/сухо почистване

- ▶ Носете прахосмукачката за мокро/сухо почистване с едната ръка за транспортната дръжка.

Бутане на прахосмукачката за мокро/сухо почистване

- ▶ Носете и бутайте прахосмукачката за мокро/сухо почистване за транспортната дръжка.

Транспортиране на прахосмукачката за мокро/сухо почистване в превозно средство

- ▶ Осигурете прахосмукачката за мокро/сухо почистване така, че да не може да се преобърне или измести.

13.2 Транспортиране на акумулаторната батерия

- ▶ Изключете прахосмукачката за мокро/сухо почистване и извадете акумулаторната батерия.

- ▶ Уверете се, че акумулаторната батерия се намира в състояние, съответстващо на изискванията за техническа безопасност.
- ▶ Опаковайте акумулаторната батерия така, че да не може да се мести в опаковката.
- ▶ Подсигурете опаковката така, че да не може да се движи.

Акумулаторната батерия подлежи на изискванията за транспортиране на опасни товари. Акумулаторната батерия е класифицирана като UN 3480 (литиево-йонни батерии) и е изпитана в съответствие с Ръководството на ООН "Изпитвания и критерии, част III, подраздел 38.3".

Правилата за транспортиране са посочени на www.stihl.com/safety-data-sheets.

14 Съхранение

14.1 Съхранение на прахосмукачката за мокро/сухо почистване

- ▶ Изключете прахосмукачката за мокро/сухо почистване и извадете акумулаторната батерия.
- ▶ Съхранявайте прахосмукачката за мокро/сухо почистване така, че да са изпълнени следните условия:
 - Прахосмукачката за мокро/сухо почистване не може да се преобърне или да се измести.
 - Прахосмукачката за мокро/сухо почистване се намира извън обсега на деца.
 - Прахосмукачката за мокро/сухо почистване е чиста и суха.
 - Прахосмукачката за мокро/сухо почистване се намира в затворено помещение.
 - Прахосмукачката за мокро и сухо почистване се съхранява в температурен диапазон над 0 °C.

14.2 Съхраняване на акумулаторната батерия

STIHL препоръчва акумулаторната батерия да се съхранява в състояние на зареждане между 40 % и 60 % (2 светещи постоянно в зелено светодиода).

- ▶ Съхранявайте акумулаторната батерия така, че да бъдат изпълнени следните условия:
 - Акумулаторната батерия да се намира извън обсега на деца.
 - Акумулаторната батерия е чиста и суха.

- Акумулаторната батерия се намира в затворено помещение.
- Акумулаторната батерия е отделно от прахосмукачката за мокро/сухо почистване.
- Ако акумулаторната батерия се съхранява в зарядното устройство: извадете щепсела и съхранявайте акумулаторната батерия с ниво на зареждане между 40 % и 60 % (2 светещи в зелено светодиода).
- Акумулаторната батерия не е съхраняване извън посочените температурни граници,  19.3.

УКАЗАНИЕ

- Ако акумулаторната батерия не се съхранява така, както е описано в това ръководство за употреба, акумулаторната батерия може да се разрези дълбоко и по този начин да се повреди непоправимо.
 - ▶ Заредете изтощената акумулаторна батерия преди съхранението. STIHL препоръчва акумулаторната батерия да се съхранява в състояние на зареждане между 40 % и 60 % (2 светещи постоянно в зелено светодиода).
 - ▶ Съхранявайте акумулаторната батерия отделно от прахосмукачката за мокро/сухо почистване.

15 Почистване

15.1 Почистване на прахосмукачката за мокро/сухо почистване и на принадлежностите

- ▶ Изключете прахосмукачката за мокро/сухо почистване и извадете акумулаторната батерия.
- ▶ Почистете прахосмукачката за мокро/сухо почистване и принадлежностите с влажна кърпа.
- ▶ Почистете вентилационните отвори с четка.

15.2 Почистване на филтърния патрон

- ▶ Изключете прахосмукачката за мокро/сухо почистване и извадете акумулаторната батерия.
- ▶ Извадете филтърния патрон.
- ▶ Отстранете грубите замърсявания от външната страна на патронния филтър.
- ▶ Изплакнете филтърния патрон под течаща вода.

- ▶ Оставете патронния филтър да изсъхне на въздух.

15.3 Почистване на акумулатора

- ▶ Почистете акумулатора (батерията) с влажна кърпа.

16 Поддръжка /обслужване

16.1 Интервали за техническо обслужване и поддръжка

Интервалите за техническо обслужване и поддръжка зависят от условията на околната среда и работните условия. STIHL препоръчва следните интервали за техническо обслужване и поддръжка:

На всеки 2 години

- ▶ Сменете патронния филтър.
- ▶ Сменете филтъра за пяна.

18 Отстраняване на неизправности

18.1 Отстраняване на неизправности на прахосмукачката за мокро/сухо почистване и акумулаторната батерия

Неизправност	Светодиоди на акумулаторната батерия	Причина	Отстраняване
При включване прахосмукачката за мокро/сухо почистване не тръгва.	1 светодиоди мига в зелено.	Състоянието на зареждане на акумулаторната батерия е твърде ниско.	▶ Заредете акумулаторната батерия.
	1 светодиоди свети в червено в червено.	Акумулаторната батерия е силно загряла или силно се е охладила.	▶ Извадете акумулаторната батерия. ▶ Оставете акумулаторната батерия да се охлади или затопли.
	3 светодиода мигат в червено.	В прахосмукачката за мокро/сухо почистване има неизправност.	▶ Извадете акумулаторната батерия. ▶ Почистете електрическите контакти в приемното гнездо за акумулаторната батерия. ▶ Поставете акумулаторната батерия. ▶ Включете прахосмукачката за мокро/сухо почистване. ▶ Ако 3 светодиода продължават да премигват в червено: не бива да се използва прахосмукачката за мокро/сухо почистване, трябва да се потърси помощ от сътрудник в специализиран търговски обект на фирма STIHL.
	3 светодиода светят в червено.	Водосмукачката/прахосмукачката е твърде топла.	▶ Извадете акумулаторната батерия. ▶ Оставете прахосмукачката за мокро/сухо почистване да се охлади.
	4 светодиода мигат в червено.	В акумулаторната батерия има неизправност.	▶ Извадете акумулаторната батерия и отново я поставете. ▶ Включете прахосмукачката за мокро/сухо почистване.

17 Ремонт

17.1 Ремонт на прахосмукачката за мокро/сухо почистване и акумулаторната батерия

Ползвателят не бива самостоятелно да извършва ремонт на прахосмукачката за мокро/сухо почистване, принадлежностите и акумулаторната батерия.

- ▶ Ако прахосмукачката за мокро/сухо почистване или принадлежностите са повредени: не ги използвайте и се обърнете към специализиран търговец на STIHL за помощ.
- ▶ Ако акумулаторната батерия е дефектна или повредена: сменете акумулаторната батерия.

Неизправност	Светодиоди на акумулаторната батерия	Причина	Отстраняване
			<ul style="list-style-type: none"> ▶ Ако 4 светодиода продължават да мигат в червено: не използвайте акумулаторната батерия и се обърнете към специализиран търговски обект на STIHL.
	-	Електрическата връзка между прахосмукачката за мокро/сухо почистване и акумулаторната батерия е прекъсната.	<ul style="list-style-type: none"> ▶ Извадете акумулаторната батерия. ▶ Почистете електрическите контакти в приемното гнездо за акумулаторната батерия. ▶ Поставете акумулаторната батерия.
	-	Акумулаторната батерия е влажна.	<ul style="list-style-type: none"> ▶ Оставете акумулаторната батерия да изсъхне,  19.4.
Прахосмукачката за мокро/сухо почистване се самоизключва по време на работа.	3 светодиода светят в червено.	Водосмукачката/прахосмукачката е твърде топла.	<ul style="list-style-type: none"> ▶ Извадете акумулаторната батерия. ▶ Оставете прахосмукачката за мокро/сухо почистване да се охлади.
	-	Има електрическа неизправност.	<ul style="list-style-type: none"> ▶ Извадете акумулаторната батерия и отново я поставете. ▶ Включете прахосмукачката за мокро/сухо почистване.
Продължителността на работа на прахосмукачката за мокро/сухо почистване е твърде кратка.	-	Акумулаторната батерия не е заредена напълно.	<ul style="list-style-type: none"> ▶ Заредете докрай акумулаторната батерия.
	-	Експлоатационният живот на акумулаторната батерия е надхвърлен.	<ul style="list-style-type: none"> ▶ Сменете акумулаторната батерия.
Мощността на всмукване е твърде малка.	-	Филтърната торбичка или съдът са пълни	<ul style="list-style-type: none"> ▶ Изключете прахосмукачката за мокро/сухо почистване и извадете акумулаторната батерия. ▶ Сменете филтърната торбичка или изпразнете съда.
	-	Патронният филтър е замърсен.	<ul style="list-style-type: none"> ▶ Изключете прахосмукачката за мокро/сухо почистване и извадете акумулаторната батерия. ▶ Почистете или сменете патронния филтър.
	-	Контейнерът е пълен. Поплавъкът е активиран.	<ul style="list-style-type: none"> ▶ Изключете прахосмукачката за мокро/сухо почистване и извадете акумулаторната батерия. ▶ Изпразнете контейнера.
	-	Смукателният маркуч или принадлежностите са замърсени.	<ul style="list-style-type: none"> ▶ Изключете прахосмукачката за мокро/сухо почистване и извадете акумулаторната батерия. ▶ Почистете смукателния маркуч или принадлежностите.

Неизправност	Светодиоди на акумулаторната батерия	Причина	Отстраняване
От прахосмукачката за мокро/сухо почистване излиза течност.	-	Съдът е пълен и поплавъкът е блокиран.	<ul style="list-style-type: none"> ▶ Изключете прахосмукачката за мокро/сухо почистване и извадете акумулаторната батерия ▶ Изпразнете контейнера. ▶ Проверете поплавъка.
	-	Пяната се изсмуква.	<ul style="list-style-type: none"> ▶ Изключете прахосмукачката за мокро/сухо почистване и извадете акумулаторната батерия ▶ Не използвайте прахосмукачката за мокро/сухо почистване и възложете проверката ѝ на специализиран търговски обект на STIHL.

19 Технически данни

19.1 Прахосмукачката за мокро/сухо почистване STIHL SEA 60.0 L

- Разрешена акумулаторна батерия: STIHL АК
- вид електрическа защита: IPX4 (защита срещу водни пръски от всички страни)
- Тегло без акумулаторна батерия: 7,5 kg
- Максимален дебит на въздушния поток (турбина): 3200 l/min
- Максимален дебит на въздушния поток (край на смукателния маркуч): 1800 l/min
- Максимално подналягане (турбина): 190 mbar
- Максимално подналягане (край на смукателния маркуч): 180 mbar
- Размери
 - Дължина: 441 mm
 - Ширина: 350 mm
 - Височина: 452 mm
- Размери на смукателния маркуч: Ø 32 mm x 2,2 m
- Максимално съдържание на съда (сух): 11,5 l

Продължителността на работа е посочена на www.stihl.com/battery-life.

19.2 Акумулаторна батерия STIHL АК

- Технология на акумулаторната батерия: литиево-йонна
- Напрежение: 36 V
- Капацитет в Ah: виж табелката с данни
- Вътрешна енергия в Wh: виж табелката с данни
- Тегло в kg: виж заводска табелка

19.3 Температурни граници



ПРЕДУПРЕЖДЕНИЕ

- Акумулаторната батерия не е защитена срещу всички въздействия на околната среда. Ако акумулаторната батерия е изложена на неподходящи въздействия на околната среда, тя може да експлодира. Хората могат да бъдат сериозно наранени и да възникнат материални щети.
 - ▶ Не зареждайте и не използвайте акумулаторната батерия под - 20 °C или над + 50 °C.
 - ▶ Не съхранявайте акумулаторната батерия под - 20 °C или над + 70 °C.
 - ▶ Не използвайте прахосмукачката за мокро/сухо почистване под 0 °C или над + 50 °C.
 - ▶ Не съхранявайте прахосмукачката за мокро/сухо почистване под 0 °C или над + 70 °C.

19.4 Препоръчителни температурни диапазони

За постигане на оптимална производителност на прахосмукачката за мокро/сухо почистване и акумулаторната батерия вземете предвид следните температурни диапазони:

- Прахосмукачка за мокро/сухо почистване:
 - Употреба: 0 °C до + 40 °C
 - Съхранение: 0 °C до + 50 °C
- Акумулаторна батерия:
 - Зареждане: + 5 °C до + 40 °C
 - Употреба: - 10 °C до + 40 °C
 - Съхранение: - 20 °C до + 50 °C

Ако акумулаторната батерия се зарежда, използва или съхранява извън препоръчителните температурни диапазони, производителността може да се понижи.

Ако акумулаторната батерия е мокра или влажна, оставете я да изсъхне за поне 48 ч при над + 15 °C и под + 50 °C, както и при 70 % влажност на въздуха. По-висока влажност може да увеличи времето за изсъхване.

19.5 REACH

Съкращението "REACH" обозначава регламента на ЕГ (Европ. общност) за регистриране, анализ и допустимост на химическите препарати.

Информацията за изпълнение на регламента REACH е посочена по-долу www.stihl.com/reach.

20 Резервни части и принадлежности

20.1 Резервни части и принадлежности

STIHL С тези символи се обозначават оригинални резервни части на STIHL и оригинални принадлежности на STIHL.

Фирма STIHL препоръчва да се използват оригинални резервни части и оригинални принадлежности на STIHL.

Резервните части и принадлежностите на други производители не могат да бъдат оценени от STIHL по отношение на надеждността, безопасността и пригодността им, въпреки продължаващото наблюдение на пазара и STIHL не може да гарантира използването им.

Оригинални резервни части и оригинални принадлежности на STIHL се предлагат от специализиран търговски обект на STIHL.

20.2 Важни резервни части

– Патронен филтър: SE01-703-5900

21 Отстраняване /изхвърляне

21.1 Изхвърляне на прахосмукачката за мокро/сухо почистване и акумулаторната батерия

Информация относно изхвърлянето можете да получите от местната администрация или от специализиран търговски обект на STIHL.

Неправилното изхвърляне може да увреди здравето и да замърси околната среда.

- ▶ Занесете продуктите на STIHL, включително опаковките, до подходящ събирателен пункт за рециклиране в съответствие с местните разпоредби.
- ▶ Не изхвърляйте заедно с битовите отпадъци.

22 Информация за продукта

22.1 Прахосмукачка за мокро/сухо почистване STIHL SEA 60.0 L

ANDREAS STIHL AG & Co. KG

Badstraße 115

D-71336 Waiblingen

Германия

- Вид машина: прахосмукачка за мокро/сухо почистване за клас прахове L
- фабрична марка: STIHL
- тип: SEA 60.0 L
- Серийна идентификация: SA04

Техническата документация се съхранява в отдел Одобрение на продукти на ANDREAS STIHL AG & Co. KG.

Годината на производство, страната на производство и машинният номер са посочени върху прахосмукачката за мокро/сухо почистване.

23 Адреси

www.stihl.com

Cuprins

1	Prefață.....	221
2	Informații referitoare la acest Manual de instrucțiuni.....	221
3	Cuprins.....	222
4	Instrucțiuni de siguranță.....	224
5	Pregătirea pentru funcționare a aspiratorului umed/uscat.....	229
6	Încărcarea батерии și a LED-urilor.....	229
7	Asamblarea aspiratorului umed/uscat.....	229
8	Introducerea și scoaterea батерии.....	230
9	Помията și оприва aspiratorului umed/uscat.....	231
10	Verificarea aspiratorului pentru suprafețe umede/uscate și a acumulatorului.....	231
11	Lucrul cu aspiratorului umed/uscat.....	231
12	După lucru.....	233
13	Transportarea.....	234